

26 AJ RT

BRAZO ARTICULADO

CARACTERÍSTICAS PRINCIPALES

26,6 m
Altura máxima
de trabajo

230 Kg
Capacidad
Máxima

17,150 Kg
Peso de la
máquina

D
Diésel



CARACTERÍSTICAS ESTÁNDAR



- Tracción 4x4
- Plataforma con rotación de 360 grados
- Alarma y luz indicadora de inclinación
- Controles multifuncionales
- Bajada auxiliar de emergencia
- Horómetro digital
- Panel interactivo y de diagnóstico
- Controles proporcionales
- Bocina y baliza
- Alarma de movimiento
- Eje Oscilante





**ELEVA TUS
EXPECTATIVAS**

Teléfonos: (+56) 2 2965 0340 (+56) 9 5647 0605
Email: contactoweb@alolift.com
www.alolift.com

 (+57) 6018759006
 (+57) 321 452 4742

 (+507) 398 8126
 (+507) 628 44431

 (+511) 711-0666

 (+54) 341 451 9040
 (+54) 9 341 397 1422

ESPECIFICACIONES TÉCNICAS



MODELO	26 AJ RT
Altura máxima de trabajo	26,6 metros
Altura máxima de la plataforma	24,6 metros
Capacidad de levante	230 Kg
Peso del equipo	17.150 Kg
Largo Estibado	11,51 metros A
Ancho Total	2,48 metros B
Altura Estibada	3,20 metros C
Distancia entre ejes	3,05 metros D
Rotación de la plataforma	160°
Rotación de la tornameasa	360° continuos
Dimensiones de canasto (La x An x Al)	1,45m x 0,85m x 1,13m
Pendiente Superable	45%
Voltaje	12 V
Motor	Cummins
Potencia del motor	54 KW (72.4 HP)
Velocidad del Viento Máxima	12.5 m/s
Tipo de Neumáticos	Rellenos

ALCANCE DE TRABAJO

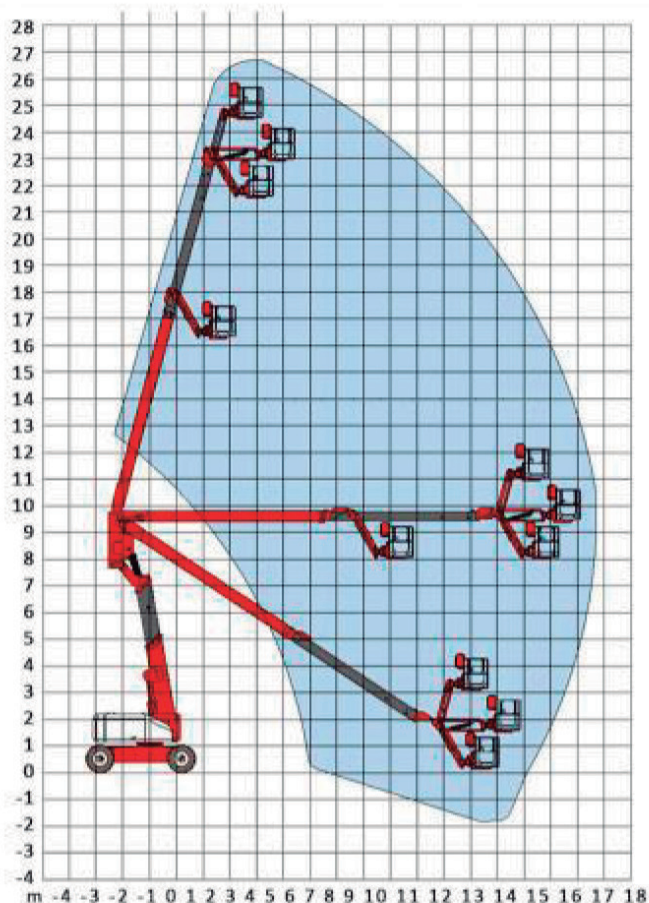

DIMENSIONES

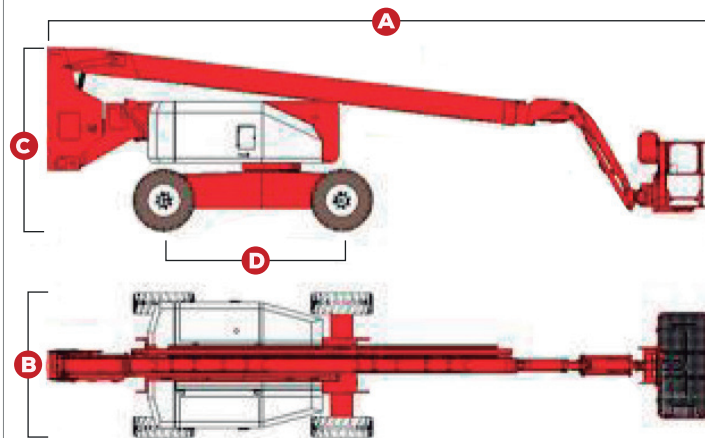

**¿NECESITAS
EQUIPOS?**



WWW.ALOLIFT.COM